

OMNIA ARCHITECTURA Solo (Obdélníková 1600 x 700) akrylátová

Není součástí dodávky:

Sada noh není standardní součástí dodávky.

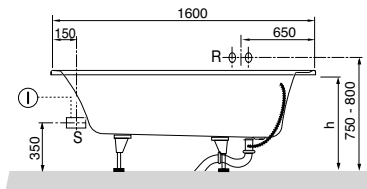
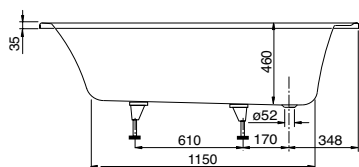
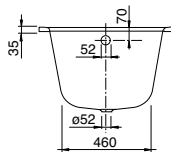

R = Příklad pro nástěnnou baterii S = Příklad pro přívod elektrického proudu

h = Montážní výška (až k okraji)	
Vana	565 - 615
Hydromasážní systém	605 - 645
Multibox bez systému	625 - 625
Multibox vč. systému	625 - 625
Profibox 2.0 bez systému	585 - 585
Profibox 2.0 vč. systému	625 - 625

Objednávací číslo	Popis	Rozměry d x š	Rozměry dna d x š	Hloubka	Obsah (l) vč. 1 osoby	Váha kg	Cena
UBA 167 ARA 2V-XX	Omnia Architectura	1600 x 700	1150 x 460	460	165	21,00	638,-

Příslušenství k vanám:

Objednávací číslo	Popis	Cena
U99740000	Nohy pro vany, plastové, pro vany s plochým dnem, nastavitelné od 130 do 180 mm	72,-
U88820000	2 kovové nohy a nástěnná konzole, nastavitelné od 130 - 200 mm	119,-
U909504	Vhodná odpadová a přeřadová armatura (sifon)	182,-
U906003	Multiplex Trio	440,-
U906004	Multiplex Trio, vč. přerušení potrubí	717,-
U901700	Madla, 1 pár = 2 madla	224,-
U906100XX	Multifunkční podhlavník, pěnová hmota, 240 x 150 x 50 mm, dodává se v barvách Bali, Peru a antracitová	94,-

Namontované volitelné příslušenství k vanám v kombinaci s: Objednávkový formulář viz výklopná strana vpravo	pouze vana	Airpools		Hydropools		Combipools		Special Combipools	
		AE	AC	HE	HC	CE	CC	IP	AP
Profibox 2.0, do výklenku	750,-	0	0	-	-	-	-	-	-
Profibox 2.0, do rohu	900,-	0	0	-	-	-	-	-	-
Multibox	1.613,-	0	0	0	0	0	0	0	0
TouchLight bílé	650,-	0	-	-	-	-	-	-	-
TouchLight barevné	704,-	0	-	-	-	-	-	-	-

Masážní systémy	Objednávací číslo	Kód masážního systému	Airpools		Hydropools		Combipools		Special Combipools	
			AE	AC	HE	HC	CE	CC	IP	AP
U_ 167 ARA 2A ½ V XX		Cena za hydromasážní systém včetně vany	2.600,-	3.000,-	2.700,-	4.200,-	3.700,-	5.200,-	6.200,-	9.200,-
U_ 167 ARA 2B ½ V XX		Cena za hydromasážní systém včetně vany, vč. armatury Multiplex Trio	2.916,-	3.316,-	3.016,-	4.516,-	4.016,-	5.516,-	6.516,-	9.516,-

U těchto hydromasážních systémů přesahuje technické zařízení obrys vany:

Technické zařízení v poloze 1		-	-	+5	+5	+5	+5	-	+60
Technické zařízení v poloze 1	1-2	-	-	+5	+5	+5	+5	-	+60
	1-3	-	-	-	-	-	-	-	+20
	2-4	-	-	-	-	-	-	-	+20
Technické zařízení v poloze 2	1-2	-	-	+5	+5	+5	+5	-	+60
	1-3	-	-	-	-	-	-	-	+20
	2-4	-	-	-	-	-	-	-	+20

Za __ v čísle výrobku dosadíte kód hydromasážní vany. ½ v čísle výrobku nahradíte požadovaným umístěním technického zařízení (1 = technické zařízení v poloze 1, 2 = technické zařízení v poloze 2)

Technické zařízení v poloze 1

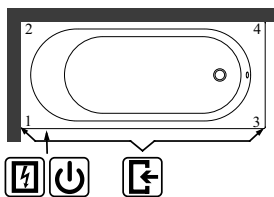

Technické zařízení v poloze 2

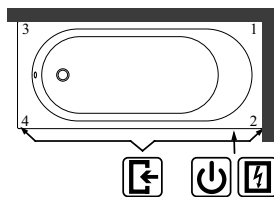

- Přístup přes
- Spínací skříňka
- Ovládání na okraji vany

- Ceny jsou uvedeny v EURECH bez DPH.
- Všechny rozměry jsou v mm

- XX nahradíte kódem barvy
- Další informace o barvách jsou uvedeny na výklopné straně a na straně 10.
- Další informace k masážním systémům viz strana 137-140.

OMNIA ARCHITECTURA Solo (Obdélníková 1700 x 700) akrylátová

Není součástí dodávky:

Sada noh není standardní součástí dodávky.

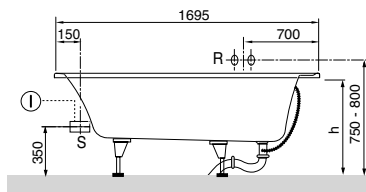
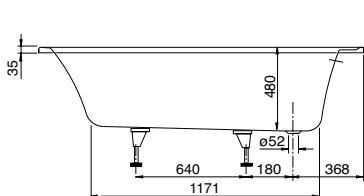
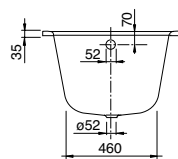
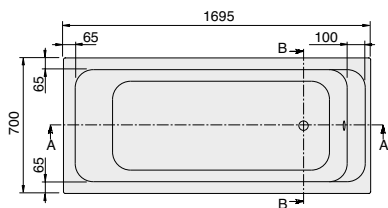

R = Příklad pro nástěnnou baterii S = Příklad pro přívod elektrického proudu

h = Montážní výška (až k okraji)	
Vana	585 - 635
Hydromasážní systém	625 - 665
Multibox bez systému	625 - 625
Multibox vč. systému	625 - 625
Profibox 2.0 bez systému	585 - 585
Profibox 2.0 vč. systému	625 - 625

Objednávací číslo	Popis	Rozměry d x š	Rozměry dna d x š	Hloubka	Obsah (l) vč. 1 osoby	Váha kg	Cena
UBA 177 ARA 2V-XX	Omnia Architectura	1700 x 700	1200 x 460	480	195	23,00	638,-

Příslušenství k vanám:

Objednávací číslo	Popis	Cena
U99740000	Nohy pro vany, plastové, pro vany s plochým dnem, nastavitelné od 130 do 180 mm	72,-
U88820000	2 kovové nohy a nástěnná konzole, nastavitelné od 130 - 200 mm	119,-
U909504	Vhodná odpadová a přepadová armatura (sifon)	182,-
U906003	Multiplex Trio	440,-
U906004	Multiplex Trio, vč. přerušení potrubí	717,-
U901700	Madla, 1 pár = 2 madla	224,-
U906100XX	Multifunkční podhlavník, pěnová hmota, 240 x 150 x 50 mm, dodává se v barvách Bali, Peru a antracitová	94,-

Namontované volitelné příslušenství k vanám v kombinaci s: Objednávkový formulář viz výklopná strana vpravo	pouze vana	Airpools		Hydropools		Combipools		Special Combipools	
		AE	AC	HE	HC	CE	CC	IP	AP
Profibox 2.0, do výklenku	750,-	0	0	0	0	0	0	0	-
Profibox 2.0, do rohu	900,-	0	0	0	0	0	0	0	-
Multibox	1.613,-	0	0	0	0	0	0	0	0
TouchLight bílé	650,-	0	-	-	-	-	-	-	-
TouchLight barevné	704,-	0	-	-	-	-	-	-	-

Masážní systémy	Objednávací číslo	Kód masážního systému	Airpools		Hydropools		Combipools		Special Combipools	
			AE	AC	HE	HC	CE	CC	IP	AP
	U_ 177 ARA 2A ½ V XX	Cena za hydromasážní systém včetně vany	2.600,-	3.000,-	2.700,-	4.200,-	3.700,-	5.200,-	6.200,-	9.200,-
	U_ 177 ARA 2B ½ V XX	Cena za hydromasážní systém včetně vany, vč. armatury Multiplex Trio	2.916,-	3.316,-	3.016,-	4.516,-	4.016,-	5.516,-	6.516,-	9.516,-

U těchto hydromasážních systémů přesahuje technické zařízení obrys vany:

Technické zařízení v poloze 1									
Technické zařízení v poloze 1	1-2	-	-	-	-	-	-	-	+20
	1-3	-	-	-	-	-	-	-	+15
	2-4	-	-	-	-	-	-	-	+15
Technické zařízení v poloze 2	1-2	-	-	-	-	-	-	-	+20
	1-3	-	-	-	-	-	-	-	+15
	2-4	-	-	-	-	-	-	-	+15

Za __ v čísle výrobku dosadíte kód hydromasážní vany. ½ v čísle výrobku nahradíte požadovaným umístěním technického zařízení (1 = technické zařízení v poloze 1, 2 = technické zařízení v poloze 2)

Technické zařízení v poloze 1

Technické zařízení v poloze 2

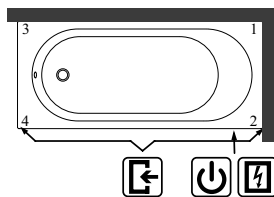
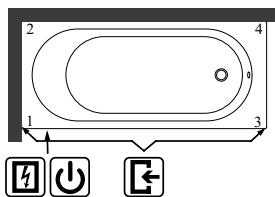

- Přístup přes
- Spínací skříňka
- Ovládání na okraji vany

- Ceny jsou uvedeny v EURECH bez DPH.
- Všechny rozměry jsou v mm

- XX nahradíte kódem barvy
- Další informace o barvách jsou uvedeny na výklopné straně a na straně 10.
- Další informace k masážním systémům viz strana 137-140.

OMNIA ARCHITECTURA Solo (Obdélníková 1700 x 750) akrylátová

Není součástí dodávky:

Sada noh není standardní součástí dodávky.

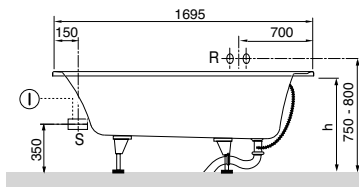
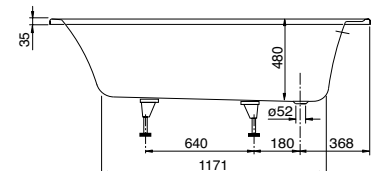
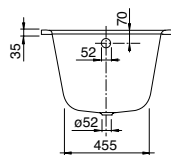
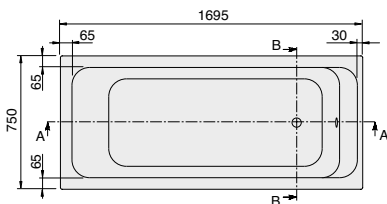

R = Příklad pro nástěnnou baterii S = Příklad pro přívod elektrického proudu

h = Montážní výška (až k okraji)	
Vana	585 - 635
Hydromasážní systém	625 - 665
Multibox bez systému	625 - 625
Multibox vč. systému	625 - 625
Profibox 2.0 bez systému	585 - 585
Profibox 2.0 vč. systému	625 - 625

Objednávací číslo	Popis	Rozměry d x š	Rozměry dna d x š	Hloubka	Obsah (l) vč. 1 osoby	Váha kg	Cena
UBA 170 ARA 2V-XX	Omnia Architectura	1700 x 750	1200 x 460	480	210	23,00	638,-

Příslušenství k vanám:

Objednávací číslo	Popis	Cena
U99740000	Nohy pro vany, plastové, pro vany s plochým dnem, nastavitelné od 130 do 180 mm	72,-
U88820000	2 kovové nohy a nástěnná konzole, nastavitelné od 130 - 200 mm	119,-
U909504	Vhodná odpadová a přeřadová armatura (sifon)	182,-
U906003	Multiplex Trio	440,-
U906004	Multiplex Trio, vč. přerušení potrubí	717,-
U901700	Madla, 1 pár = 2 madla	224,-
U906100XX	Multifunkční podhlavník, pěnová hmota, 240 x 150 x 50 mm, dodává se v barvách Bali, Peru a antracitová	94,-

Namontované volitelné příslušenství k vanám v kombinaci s: Objednávkový formulář viz výklopná strana vpravo	pouze vana	Airpools		Hydropools		Combipools		Special Combipools	
		AE	AC	HE	HC	CE	CC	IP	AP
Profibox 2.0, do výklenku	750,-	0	0	0	0	0	0	0	-
Profibox 2.0, do rohu	900,-	0	0	0	0	0	0	0	-
Multibox	1.613,-	0	0	0	0	0	0	0	0
TouchLight bílé	650,-	0	-	-	-	-	-	-	-
TouchLight barevné	704,-	0	-	-	-	-	-	-	-

Masážní systémy	Objednávací číslo	Kód masážního systému	Airpools		Hydropools		Combipools		Special Combipools	
			AE	AC	HE	HC	CE	CC	IP	AP
U_ 170 ARA 2A ½ V XX		Cena za hydromasážní systém včetně vany	2.600,-	3.000,-	2.700,-	4.200,-	3.700,-	5.200,-	6.200,-	9.200,-
U_ 170 ARA 2B ½ V XX		Cena za hydromasážní systém včetně vany, vč. armatury Multiplex Trio	2.916,-	3.316,-	3.016,-	4.516,-	4.016,-	5.516,-	6.516,-	9.516,-

U těchto hydromasážních systémů přesahuje technické zařízení obrys vany:

Technické zařízení v poloze 1									
Technické zařízení v poloze 1	1-2	-	-	-	-	-	-	-	+35
	1-3	-	-	-	-	-	-	-	+15
	2-4	-	-	-	-	-	-	-	+15
Technické zařízení v poloze 2	1-2	-	-	-	-	-	-	-	+35
	1-3	-	-	-	-	-	-	-	+15
	2-4	-	-	-	-	-	-	-	+15

Za __ v čísle výrobku dosadíte kód hydromasážní vany. ½ v čísle výrobku nahradíte požadovaným umístěním technického zařízení (1 = technické zařízení v poloze 1, 2 = technické zařízení v poloze 2)

Technické zařízení v poloze 1

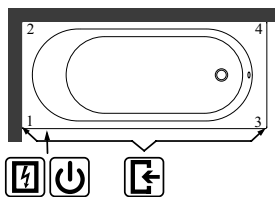

Technické zařízení v poloze 2

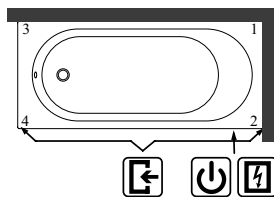

- Přístup přes
- Spínací skříňka
- Ovládání na okraji vany

OMNIA ARCHITECTURA Duo (Obdélníková 1700 x 800) akrylátová

Není součástí dodávky:

Sada noh není standardní součástí dodávky.

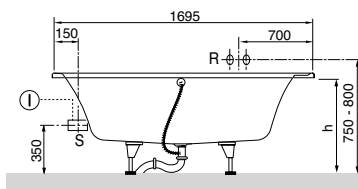
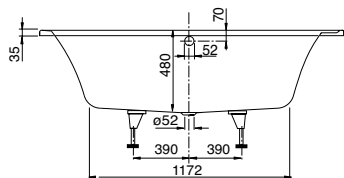
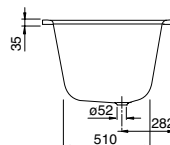
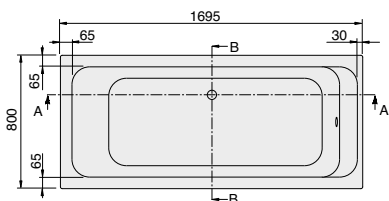

R = Příklad pro nástěnnou baterii S = Příklad pro přívod elektrického proudu

h = Montážní výška (až k okraji)	
Vana	585 - 635
Hydromasážní systém	625 - 665
Multibox bez systému	625 - 625
Multibox vč. systému	625 - 625
Profibox 2.0 bez systému	585 - 585
Profibox 2.0 vč. systému	625 - 625

Objednávací číslo	Popis	Rozměry d x š	Rozměry dna d x š	Hloubka	Obsah (l) vč. 1 osoby	Váha kg	Cena
UBA 178 ARA 2V-XX	Omnia Architectura	1700 x 800	1200 x 430	480	215	23,00	669,-

Příslušenství k vanám:

Objednávací číslo	Popis	Cena
U99740000	Nohy pro vany, plastové, pro vany s plochým dnem, nastavitelné od 130 do 180 mm	72,-
U88820000	2 kovové nohy a nástěnná konzole, nastavitelné od 130 - 200 mm	119,-
U909504	Vhodná odpadová a přepadová armatura (sifon)	182,-
U906003	Multiplex Trio	440,-
U906004	Multiplex Trio, vč. přerušení potrubí	717,-
U901700	Madla, 1 pár = 2 madla	224,-
U906100XX	Multifunkční podhlavník, pěnová hmota, 240 x 150 x 50 mm, dodává se v barvách Bali, Peru a antracitová	94,-

Namontované volitelné příslušenství k vanám v kombinaci s: Objednávkový formulář viz výklopná strana vpravo	pouze vana	Airpools		Hydropools		Combipools		Special Combipools	
		AE	AC	HE	HC	CE	CC	IP	AP
Profibox 2.0, do výklenku	750,-	0	0	0	0	0	0	0	-
Profibox 2.0, do rohu	900,-	0	0	0	0	0	0	0	-
Multibox	1.613,-	0	0	0	0	0	0	0	0
TouchLight bílé	650,-	0	-	-	-	-	-	-	-
TouchLight barevné	704,-	0	-	-	-	-	-	-	-

Masážní systémy	Objednávací číslo	Kód masážního systému	Airpools		Hydropools		Combipools		Special Combipools	
			AE	AC	HE	HC	CE	CC	IP	AP
	U_ 178 ARA 2A ½ V XX	Cena za hydromasážní systém včetně vany	2.600,-	3.000,-	2.700,-	4.200,-	3.700,-	5.200,-	6.200,-	9.200,-
	U_ 178 ARA 2B ½ V XX	Cena za hydromasážní systém včetně vany, vč. armatury Multiplex Trio	2.916,-	3.316,-	3.016,-	4.516,-	4.016,-	5.516,-	6.516,-	9.516,-

U těchto hydromasážních systémů přesahuje technické zařízení obrys vany:

Technické zařízení v poloze 1									
Technické zařízení v poloze 1	1-2	-	-	-	-	-	-	-	+5
	1-3	-	-	-	-	-	-	-	+10
	2-4	-	-	-	-	-	-	-	+10
Technické zařízení v poloze 2	1-2	-	-	-	-	-	-	-	+5
	1-3	-	-	-	-	-	-	-	+10
	2-4	-	-	-	-	-	-	-	+10

Za __ v čísle výrobku dosadíte kód hydromasážní vany. ½ v čísle výrobku nahradíte požadovaným umístěním technického zařízení (1 = technické zařízení v poloze 1, 2 = technické zařízení v poloze 2)

Technické zařízení v poloze 1

Technické zařízení v poloze 2

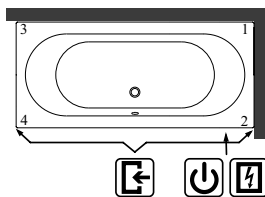
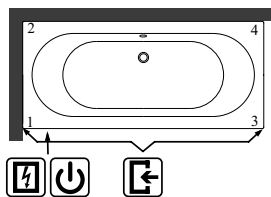

- Přístup přes
- Spínací skříňka
- Ovládání na okraji vany

- Ceny jsou uvedeny v EURECH bez DPH.
- Všechny rozměry jsou v mm

- XX nahradíte kódem barvy
- Další informace o barvách jsou uvedeny na výklopné straně a na straně 10.
- Další informace k masážním systémům viz strana 137-140.

OMNIA ARCHITECTURA Duo (Obdélníková 1800 x 800) akrylátová

Není součástí dodávky:

Sada noh není standardní součástí dodávky.

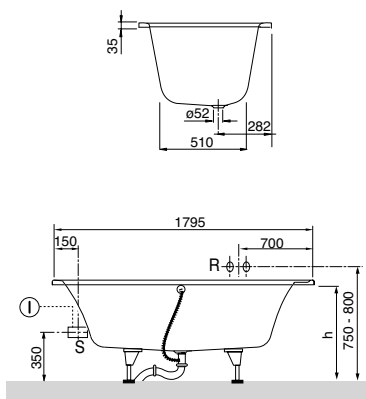
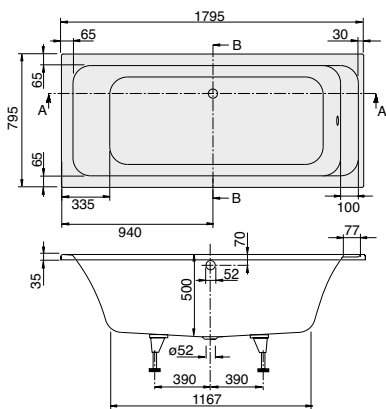

R = Příklad pro nástěnnou baterii S = Příklad pro přívod elektrického proudu

h = Montážní výška (až k okraji)	
Vana	605 - 655
Hydromasážní systém	645 - 685
Multibox bez systému	665 - 665
Multibox vč. systému	665 - 665
Profibox 2.0 bez systému	625 - 625
Profibox 2.0 vč. systému	625 - 625

Objednávací číslo	Popis	Rozměry d x š	Rozměry dna d x š	Hloubka	Obsah (l) vč. 1 osoby	Váha kg	Cena
UBA 180 ARA 2V-XX	Omnia Architectura	1800 x 800	1200 x 430	500	235	25,00	702,-

Příslušenství k vanám:

Objednávací číslo	Popis	Cena
U99740000	Nohy pro vany, plastové, pro vany s plochým dnem, nastavitelné od 130 do 180 mm	72,-
U88820000	2 kovové nohy a nástěnná konzole, nastavitelné od 130 - 200 mm	119,-
U909504	Vhodná odpadová a přeřadová armatura (sifon)	182,-
U906003	Multiplex Trio	440,-
U906004	Multiplex Trio, vč. přerušení potrubí	717,-
U901700	Madla, 1 pár = 2 madla	224,-
U906100XX	Multifunkční podhlavník, pěnová hmota, 240 x 150 x 50 mm, dodává se v barvách Bali, Peru a antracitová	94,-

Namontované volitelné příslušenství k vanám v kombinaci s: Objednávkový formulář viz výklopná strana vpravo	pouze vana	Airpools		Hydropools		Combipools		Special Combipools	
		AE	AC	HE	HC	CE	CC	IP	AP
Profibox 2.0, do výklenku	750,-	o	o	o	o	o	o	o	-
Profibox 2.0, do rohu	900,-	o	o	o	o	o	o	o	-
Multibox	1.613,-	o	o	o	o	o	o	o	o
TouchLight bílé	650,-	-	-	-	-	-	-	-	-
TouchLight barevné	704,-	o	-	-	-	-	-	-	-

Masážní systémy		Airpools		Hydropools		Combipools		Special Combipools	
Objednávací číslo	Kód masážního systému	AE	AC	HE	HC	CE	CC	IP	AP
U_ 180 ARA 2A ½ V XX	Cena za hydromasážní systém včetně vany	2.600,-	3.000,-	2.700,-	4.200,-	3.700,-	5.200,-	6.200,-	9.200,-
U_ 180 ARA 2B ½ V XX	Cena za hydromasážní systém včetně vany, vč. armatury Multiplex Trio	2.916,-	3.316,-	3.016,-	4.516,-	4.016,-	5.516,-	6.516,-	9.516,-

U těchto hydromasážních systémů přesahuje technické zařízení obrys vany:

Technické zařízení v poloze 1		-	-	-	-	-	-	-	+5
Technické zařízení v poloze 2		-	-	-	-	-	-	-	+5

Za __ v čísle výrobku dosadíte kód hydromasážní vany. ½ v čísle výrobku nahradíte požadovaným umístěním technického zařízení (1 = technické zařízení v poloze 1, 2 = technické zařízení v poloze 2)

Technické zařízení v poloze 1

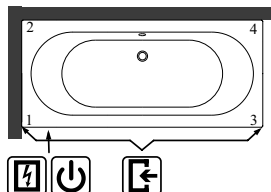

Technické zařízení v poloze 2

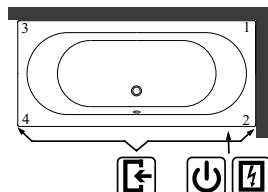

- Přístup přes
- Spínací skříňka
- Ovládání na okraji vany

OMNIA ARCHITECTURA Duo (Obdélníková 1900 x 900) akrylátová

Není součástí dodávky:

Sada noh není standardní součástí dodávky.

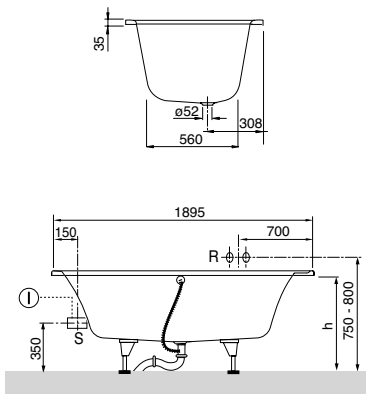
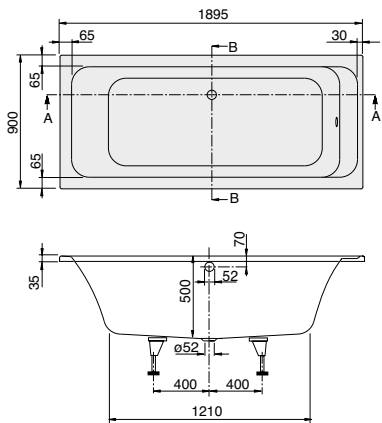

R = Příklad pro nástěnnou baterii S = Příklad pro přívod elektrického proudu

h = Montážní výška (až k okrajům)	
Vana	605 - 655
Hydromasážní systém	645 - 685
Multibox bez systému	665 - 665
Multibox vč. systému	665 - 665
Profibox 2.0 bez systému	625 - 625
Profibox 2.0 vč. systému	625 - 625

Objednávací číslo	Popis	Rozměry d x š	Rozměry dna d x š	Hloubka	Obsah (l) vč. 1 osoby	Váha kg	Cena
UBA 199 ARA 2V-XX	Omnia Architectura	1900 x 900	1210 x 560	500	285	27,00	802,-

Příslušenství k vanám:

Objednávací číslo	Popis	Cena
U99740000	Nohy pro vany, plastové, pro vany s plochým dnem, nastavitelné od 130 do 180 mm	72,-
U88820000	2 kovové nohy a nástěnná konzole, nastavitelné od 130 - 200 mm	119,-
U909504	Vhodná odpadová a přepadová armatura (sifon)	182,-
U906003	Multiplex Trio	440,-
U906004	Multiplex Trio, vč. přerušení potrubí	717,-
U901700	Madla, 1 pár = 2 madla	224,-
U906100XX	Multifunkční podhlavník, pěnová hmota, 240 x 150 x 50 mm, dodává se v barvách Bali, Peru a antracitová	94,-

Namontované volitelné příslušenství k vanám v kombinaci s: Objednávkový formulář viz výklopná strana vpravo	pouze vana	Airpools		Hydropools		Combipools		Special Combipools	
		AE	AC	HE	HC	CE	CC	IP	AP
Profibox 2.0, do výklenku	750,-	o	o	o	o	o	o	o	o
Profibox 2.0, do rohu	900,-	o	o	o	o	o	o	o	o
Multibox	1.613,-	o	o	o	o	o	o	o	o
TouchLight bílé	650,-	-	-	-	-	-	-	-	-
TouchLight barevné	704,-	o	-	-	-	-	-	-	-

Masážní systémy		Airpools		Hydropools		Combipools		Special Combipools	
Objednávací číslo	Kód masážního systému	AE	AC	HE	HC	CE	CC	IP	AP
U_ 199 ARA 2A ½ V XX	Cena za hydromasážní systém včetně vany	2.600,-	3.000,-	2.700,-	4.200,-	3.700,-	5.200,-	6.200,-	9.200,-
U_ 199 ARA 2B ½ V XX	Cena za hydromasážní systém včetně vany, vč. armatury Multiplex Trio	2.916,-	3.316,-	3.016,-	4.516,-	4.016,-	5.516,-	6.516,-	9.516,-

Za _ _ v čísle výrobku dosadte kód hydromasážní vany. ½ v čísle výrobku nahraďte požadovaným umístěním technického zařízení (1 = technické zařízení v poloze 1, 2 = technické zařízení v poloze 2)

Technické zařízení v poloze 1

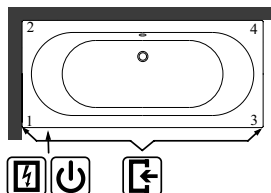

Technické zařízení v poloze 2

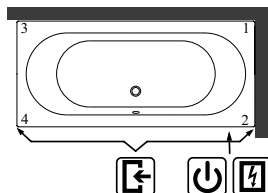

- Přístup přes
- Spínací skříňka
- Ovládání na okraji vany

- Ceny jsou uvedeny v EURECH bez DPH.
- Všechny rozměry jsou v mm

- XX nahraďte kódem barvy
- Další informace o barvách jsou uvedeny na výklopné straně a na straně 10.
- Další informace k masážním systémům viz strana 137-140.